

Kenmerken

- Kliksysteem (verenstaal) maakt deze hor geschikt voor praktisch alle naar binnen draaiende ramen van kunststof en hout
- Hor is zeer eenvoudig van binnenuit te plaatsen
- Nu ook leverbaar met profiel dunne lip (alleen 34mm), dus te plaatsen in ramen met het Politiekeurmerk VEILIG WONEN
- Optie: toepassing van 'Panorama gaas' (tegen meerprijs). Dit is zwart, zéér fijnmazig gaas met een flinterdunne draad waar ook de kleinste insecten niet doorheen kunnen. Omdat het zo'n fijn geweven gaas is, is de 'doorkijkbaarheid' subliem. Let op: maximale breedte van 'Panorama gaas' is 130cm.
- De hor is makkelijk uitneembaar
- De hor is weerbestendig en onderhoudsvrij

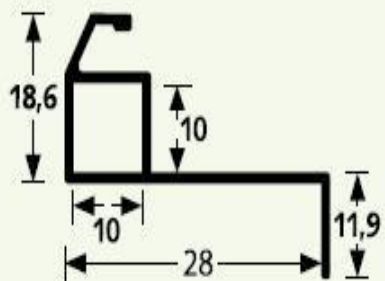

Techniek



28 mm

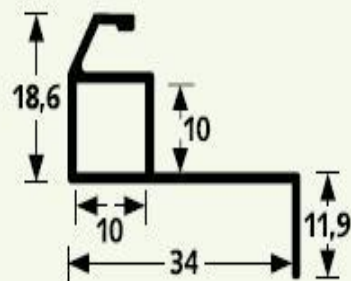

34 mm

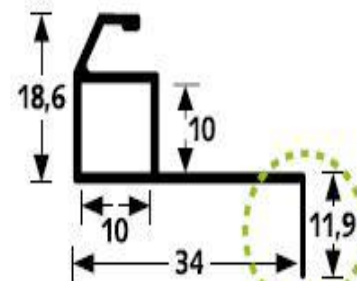



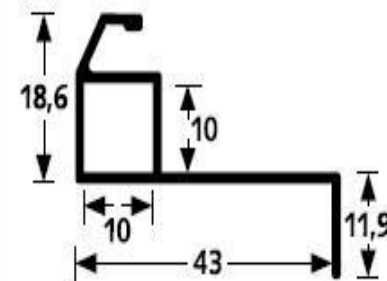









34 mm dunne lip



43 mm

Standaardkleuren

	RAL 9010 wit		RAL 9001 crème
	RAL 6009 dennengroen		RAL 5011 staalblauw
	RAL 8014 sepiabruin (uitsluitend 34mm en 43mm)		RAL 9006 blank aluminiumkl. (uitsluitend 34mm en 43mm)
	RAL 3005 wijnrood (uitsluitend 34mm)		RAL 7016 antraciet (uitsluitend 34mm en 43mm)
	RAL 9016 verkeerswit (uitsluitend 34mm)		RAL 6064 monumentengroen (uitsluitend 34mm en 43mm)
	blank geanodiseerd ¹		RAL-kleur volgens opgave ¹ (tegen meerprijs leverbaar)

Inmeten

Type kozijn bepalen (zie toepassingen verderop) en kleinste doorzichtmaat opgeven.

- Let op:**
- Bij houten kozijnen kan er een aluminium strip in het kozijn zitten, hier komt de hor meestal op te staan. Dit duidelijk aangeven op het bestelformulier!
 - In verband met stabiliteit wordt vanaf 1300mm een tussenstijl in het inzethor gemonteerd.

Toepassing 1 • Niet-verdiept profiel

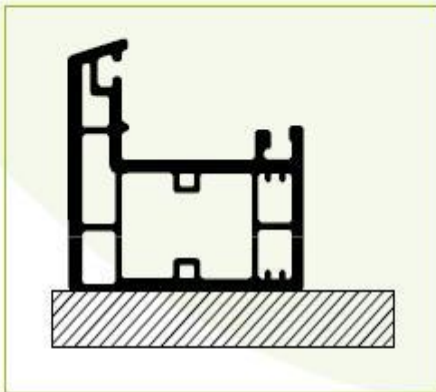

Standaardprofiel

Oplossingen:

1. 28 mm profiel met als bevestiging hoge en lage nok (in combinatie met rolluik)
2. 34 mm of 43 mm profiel met als bevestiging hoge en lage nok

Hor inzetten:

1. Raam geheel openen en éérst de bovenkant van de hor (de hoge nok) in een schuin opgaande beweging in het kozijn zetten.
2. De ondernok over het onderkozijn tillen en laten zakken.

Hor uitnemen:

1. Bovenprofiel naar boven drukken.
2. De ondernok over het kozijn naar binnen tillen. Hor laten zakken om uit te nemen.

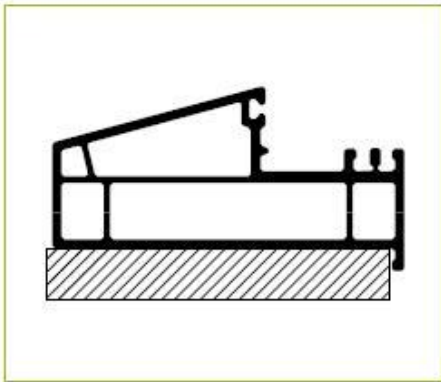
**Toepassing 2 • Verdiept profiel (renovatieprofiel) en verdiept vlak profiel met opstaande rand**

A: Verdiept profiel

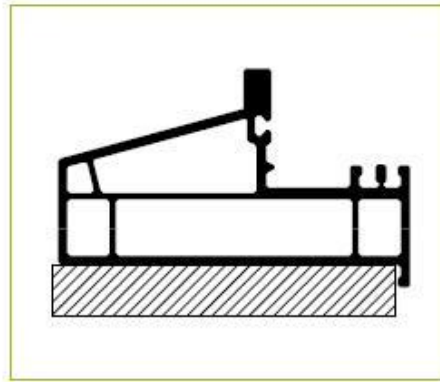

B: Verdiept profiel met smalle opstaande rand

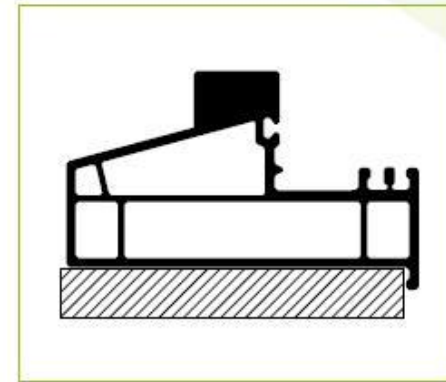

C: Verdiept profiel met brede opstaande rand

Oplossing:

1. 34 mm profiel met als bevestiging boven verenstaal en onder druppels

Hor inzetten:

1. Raam geheel openen en de hor, met de druppels onder, in het kozijn zetten.
2. Daarna de bovenkant van de hor naar buiten drukken.

Hor uitnemen:

1. Hor aan de bovenzijde naar binnen trekken.

Let op: indien aan de bovenzijde van het kozijn ook een opstaande rand zit, verzoeken wij u contact op te nemen met onze afdeling verkoop. De hor moet dan namelijk op een andere manier worden bevestigd.

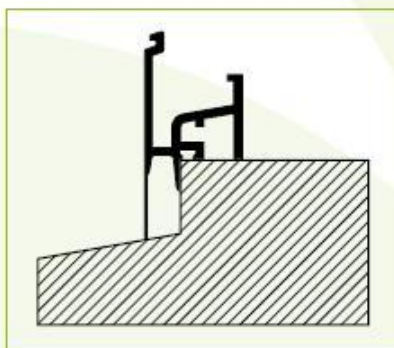
**Toepassing 3 • Houten kozijn met verspringende aluminium strip****Oplossing:**

1. Profiel 28, 34 of 43mm met als bevestiging verenstaal (duidelijk aangeven op bestelformulier!)

Inmeten:

1. Wanneer er géén ruimte tussen het zijprofiel van het kozijn en de aluminiumstrip zit, komt de hor met de flensrand op de aluminium strip te staan. Meet hiervoor de strakke doorzichtmaat vanaf de aluminium strip. **GEEF DIT DUIDELIJK AAN OP HET BESTELFORMULIER.**

NB. Let op dat er genoeg ruimte is i.v.m. lekdorpel, uitsteken van het raam of ventilatierooster.

2. Wanneer er wel ruimte is tussen het zijprofiel van het kozijn en de aluminiumstrip, zal de hor er tussen zakken. In deze situatie duidelijk aangeven tot waar de hor valt en eventueel opvullen, zodat de hor alsnog op de aluminium strip komt te staan.

NB. Gelieve in dit geval een situatieschets mee te sturen.

Hor inzetten:

1. Raam geheel openen en de hor, met de veren naar boven, in het kozijn zetten.
2. Daarna de bovenkant van de hor naar buiten drukken.

Hor uitnemen:

1. Hor aan de bovenzijde naar binnen trekken.

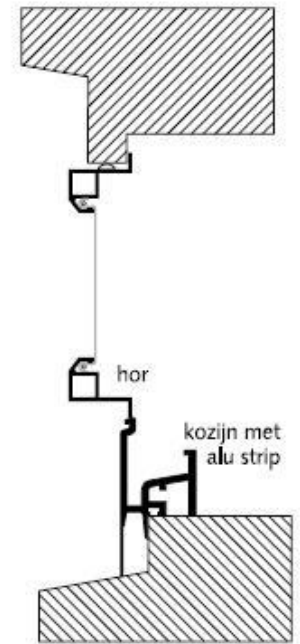

Toepassing 4 • (Houten) kozijn met aluminium strip

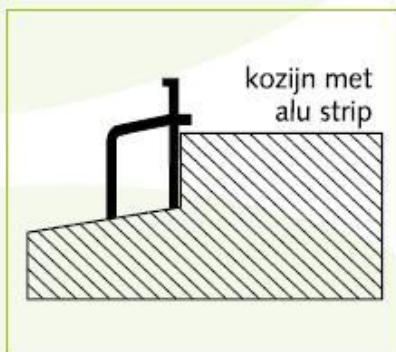

Oplossing:

1. 28, 34 of 43mm profiel met als bevestiging verenstaal (duidelijk aangeven op bestelformulier!)

Inmeten:

1. De hor komt niet met de flensrand op de aluminium strip te staan, maar tegen het profiel aan zoals bij de andere zijden van het kozijn. Meet de strakke doorzichtmaat.

Hor inzetten:

1. Raam geheel openen en de hor, met de veren naar boven, in het kozijn zetten.
2. Daarna de bovenkant van de hor naar buiten drukken.

Hor uitnemen:

1. Hor aan de bovenzijde naar binnen trekken.

